



*davlumbaz
kullanma kılavuzu*

P 71 ICD

Lütfen önce bu kılavuzu okuyun!

Değerli Müşterimiz,

Modern tesislerde üretilmiş ve titiz kalite kontrol işlemlerinden geçirilmiş olan ürününüzün size en iyi verimi sunmasını istiyoruz.

Bunun için, bu kılavuzun tamamını, ürününüzü kullanmadan önce dikkatle okumanızı ve bir başvuru kaynağı olarak saklamanızı rica ediyoruz.

Bu kullanma kılavuzu...

Ürününüzü hızlı ve güvenli bir şekilde kullanmanıza yardımcı olacaktır.

- Ürününüzü kullanmadan ve çalıştırmadan önce kullanma kılavuzunu okuyun.
- Özellikle güvenlikle ilgili bilgilere uyun.
- Daha sonra da ihtiyacınız olabileceği için kullanma kılavuzunu kolay ulaşabileceğiniz bir yerde saklayın.

• Ayrıca Ürününüzle birlikte ilave olarak verilen diğer belgeleri de okuyun.

Bu kullanma kılavuzunun başka modeller için de geçerli olabileceğini unutmayın.

Modeller arasındaki farklar kılavuzda açık bir şekilde vurgulanmıştır.

Semboller ve açıklamaları

Kullanma kılavuzunda şu semboller yer almaktadır:

- ⓘ Önemli bilgiler veya kullanımla ilgili faydalı ipuçları.
- ⚠ Can ve mal açısından tehlikeli durumlara karşı uyarı.
- ⚡ Elektrik gerilimine karşı uyarı.



Bu ürün, çevreye saygılı modern tesislerde doğaya zarar vermeden üretilmiştir.



PCB içermez

İÇİNDEKİLER

1 Davlumbaz	4	Profesyonel inox yağ filtresinin temizlenmesi	15
Genel görünüm	4	Elle temizleme	16
Teknik özellikler	5	Bulaşık makinesinde temizlik	16
2 Uyarılar	6	Karbon filtresini değiştirme (sadece hava sirkülasyonu)	16
Genel Güvenlik	6	6 Problemler için çözüm önerileri	19
Güvenlik talimatları	6		
Eğer evinizde çocuk varsa...	7	7 Tüketici Hizmetleri	20
Enerji tasarrufu için yapılması gerekenler	7		
3 Kurulum	8		
Elektrik bağlantısı	8		
Hava çıkışı veya hava sirkülasyonu modu	8		
Karbon filtresi	9		
Hava çıkış modu için güvenlik notları	9		
Montaj ile ilgili güvenlik notları	9		
Hava çıkışı bağlantısı	10		
Optimum bir hava çıkış yolu için öneriler	10		
Hava çıkış borusu	10		
Aksesuar / montaj malzemesi	10		
Davlumbaz ve bacanın montajı	11		
Nakliye	12		
Ambalajın imha edilmesi	12		
4 Ürününüzün kullanılması	13		
Düğmeler	13		
Çalışma hızı	13		
Otomatik kapanma özelliği	13		
Havalandırma	13		
Hava temizleme özelliği	13		
Havalandırılmanın durdurulması	14		
Yoğun havalandırma	14		
Aydınlatma	14		
Filtre doluluk göstergesi	14		
Filtre doluluk	13		
5 Bakım ve temizlik	15		
Bakım aralıkları	15		
Davlumbazın temizlenmesi	15		

1 Davlumbaz

Genel görünüm

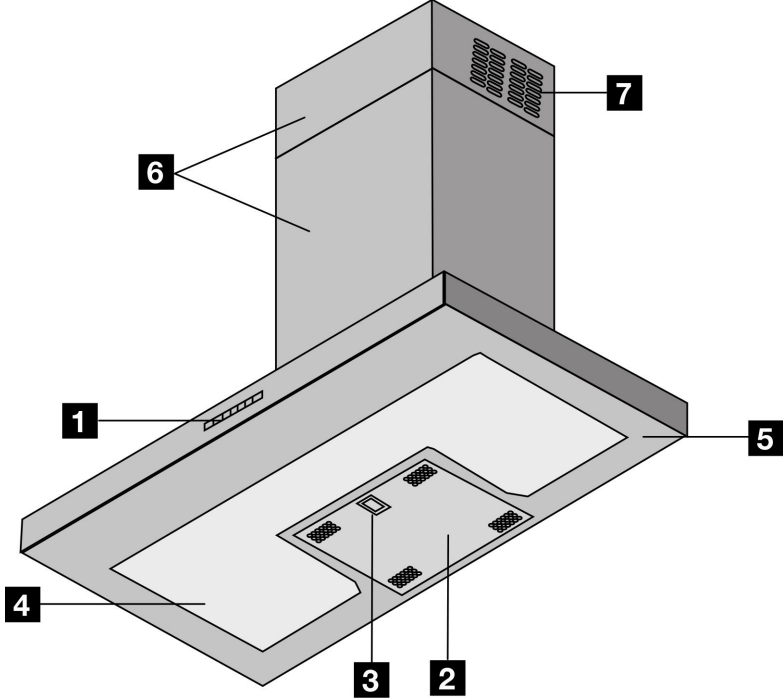

1 Kontrol paneli

2 Profesyonel inox yağ filtre kasedi

3 Filtre kilidi

4 Aydınlatma (3 neon lamba)

5 Davlumbaz gövdesi

6 Baca bağlantı elemanı

7 Hava çıkış delikleri (hava sirkülasyonu)

Teknik özellikler

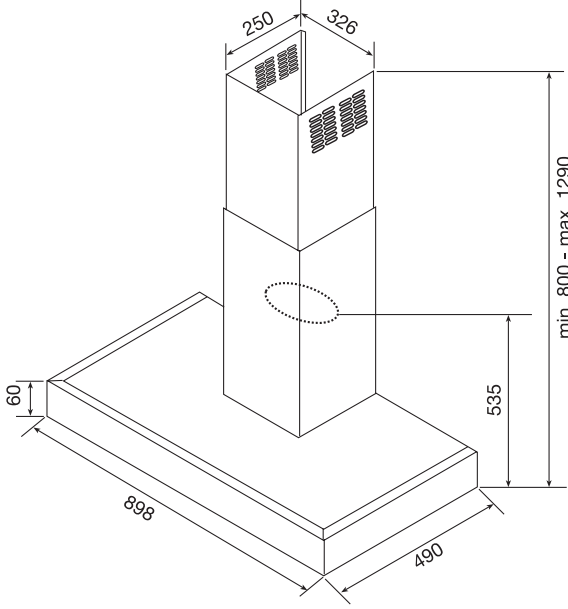

Ölçüler mm cinsinden verilmiştir.

	P 71 ICD
Genişlik	898 mm
Derinlik	490 mm
Yükseklik	Min. 800 - Max. 1290 mm
Besleme gerilimi	220-240 V ~ 50 Hz
Kumanda	4 konum
Emiş gücü	660 m ³ /saat
Kontrol tipi	Işıklı elektronik kumanda
Motor gücü	175 W
Lamba gücü	2x8 ve 1x13 W
Toplam güç	204 W
Sigorta	16 A
Hava çıkış borusu çapı	150/120 mm
Net ağırlık	30,6 kg
Brüt ağırlık	37,8 kg
Renk	Inox

Ürün kalitesini arttırmak için önceden haber verilmeksizin teknik özelliklerde değişiklik yapılabilir. Kılavuzda yer alan şekiller şematik olup ürününüzle birebir uyum içinde olmayabilir.

Ürünün üzerinde bulunan işaretlemelerde veya ürünle birlikte verilen diğer basılı dokümanlarda beyan edilen değerler, ilgili standartlara göre laboratuvar ortamında elde edilen değerlerdir. Bu değerler, ürünün kullanım ve ortam şartlarına göre değişebilir.

2 Uyarılar

Lütfen aşağıdaki bilgileri inceleyin. Bunlara uyulmaması halinde kişisel yaralanma ya da maddi hasar tehlikesi oluşabilir. Her türlü garanti ve güvenilirlik taahhüdü geçersiz hale gelir.

Genel Güvenlik

- Satın almış olduğunuz ürünün kullanım ömrü 10 yıldır. Bu, ürünün tanımlandığı şekilde çalışabilmesi için gerekli yedek parçaları bulundurma süresidir.
- Bu ürün evde kullanılmak üzere tasarlanmıştır. Ürün amacının dışında kullanılmamalıdır.
- Montajı için size en yakın Arçelik Yetkili Servisi'ne başvurun.
- Davlumbazın baca bağlantısında 120 mm ya da 150 mm çaplı borular kullanabilirsiniz. Yapılan boru bağlantısı mümkün olduğu kadar kısa ve az dirsekli olmalıdır.
- Sobaların bağlı olduğu bacalara, atık gazın atıldığı bacalara veya alev yükselen bacalara bağlantı yapmayın.
- Davlumbazın alt yüzeyi ile fırının/ocakın üst yüzeyi arasındaki yükseklik 65 cm'den az olmamalıdır.
- Davlumbazın ısıdan zarar görmemesi için ocakların üzerine tencere veya tavayı koyduktan sonra davlumbazı çalıştırın. İşiniz tamamlandığında tencere tava vb. almadan önce ocağı kapatın.
- Davlumbazın alüminyum filtresiz çalıştırmayın, çalışırken filtreleri yerinden çıkarmayın

Güvenlik talimatları

- Bu cihaz uygun kapasitedeki bir sigorta tarafından korunan topraklı bir prize bağlanmalıdır.
- Davlumbazın montajı yapılmadan fişini prize takmayın.
- Fişe ıslak ellerle kesinlikle dokunmayın. Fişi çekmek için kesinlikle kablodan tutmayın, her

zaman yalnızca fişi tutarak çekin. Elektrik kablosu veya fiş arızalı ise ürününüzü çalıştırmayın.

- Şebeke kordonu hasarlandığında en yakın servisimize başvurarak yenisini taktırınız.
- Şebeke kordonunu ocakların yakınından geçirmeyiniz. Kablo eriyerek yangına sebebiyet verebilir.
- Davlumbazın lambalarını uzun süre çalıştırdıktan sonra bu lambalara dokunmayın. Isınan lambalar elinizi yakabilir.
- Davlumbaz, yağ filtre matı olmadankullanılmamalıdır, aksi takdirde iç kısmı kirlenir.
- Fazla ısınmış yağ davlumbaza sıçrar yada yangın çıkmasına sebep olabilir, bu sebeple kızartma yaparken ocağın başından ayrılmayın. Örtü ve perdelerin alev almasına karşı dikkat edin.
- Davlumbazın altında yüksek alev oluşturmayın. Aksi takdirde alüminyum filtredeki yağlar tutuşarak yangına neden olabilir.
- Davlumbazın altında kolay tutuşan malzeme bulundurmayın.
- Temizleme periyodik sürelerle uygun yapılmaz ise (Bkz. Sf. 12) davlumbazda yanma riski oluşabilir.
- Mutfak havasının kokulardan ve yemek pişirirken oluşan buhardan iyi temizlenmesi için pişirme veya kızartma işi bittikten sonra davlumbazı 15 dakika daha çalıştırın.
- Davlumbaz çalışırken, özellikle gazlı ocaklar ile birlikte aynı anda kullanıldığında ortama temiz hava girmesini sağlayın.
- Davlumbazınızın kullanılacağı ortamda akaryakıt veya gaz halindeki yakıtlarla çalışan, örneğin kat kaloriferi gibi, bu cihazın egzostu bulunduğu hacimden tam anlamıyla yalıtılmış veya cihaz hermetik tip olmalıdır.
- Davlumbazla birlikte, elektrik

enerjisinden başka bir enerji ile çalışan başka bir cihazın daha aynı ortamda bulunması halinde, davlumbaz tarafından diğer cihazın egzostunun tekrar odaya çekilmemesi için odadaki negatif basınç en fazla 0.4 mbar olmalıdır.

- Sobaların bağlı olduğu bacalara, atık gazın atıldığı bacalara veya alev yükselen bacalara bağlantı yapmayınız. Çıkış havasının boşaltılması ile ilgili yetkililerin kurallarına uyun.

Eğer evinizde çocuk varsa...

- Elektrikli cihazlar çocuklar için tehlike arz edebilir. Ürününüz çalışırken çocukları üründen uzak tutun, onunla oynamasına izin vermeyin.
- Ambalaj malzemeleri çocuklar için tehlikeli olabilir. Ambalaj malzemelerini çocukların ulaşamayacakları bir yerde muhafaza edin veya atık talimatlarına uygun bir şekilde tasnif ederek çöpe atın.

Enerji tasarrufu için yapılması gerekenler

- Davlumbaz fanı ihtiyaca uygun kademede kullanılmalıdır.

3 Kurulum

Davlumbazın montajı için size en yakın Arçelik Yetkili Servis'ine başvurun.

- ❗ Ürün yerinin ve elektrik tesisatının hazırlanması müşteriye aittir.
- ⚠ Montaj ve elektrik bağlantıları uzman bir personel tarafından yapılmalıdır.
- ⚠ Montajı tamamlandıktan sonra davlumbaz ve baca yüzeyindeki koruyucu filmi (varsa) çıkarın.
- ⚠ Hava sirkülasyonu modunda, havanın serbestçe çıkabilmesi için davlumbazın üst tarafındaki hava çıkış deliği kapatılmamalıdır.

Elektrik bağlantısı

Makineyi uygun kapasitedeki bir sigorta tarafından korunan topraklı bir prize bağlayın.

- ⚠ Ürününüzün elektrik bağlantısını ehliyetli bir elektrikçiye yaptırın.

Önemli:

- Bağlantı ulusal yönetmeliklerle uyumlu olmalıdır.
 - Elektrik kablo fişi kurulumdan sonra kolay erişilebilir olmalıdır.
 - Voltaj ve izin verilen sigorta koruması "Teknik Özellikler" bölümünde belirtilmiştir.
 - Belirtilen voltaj, şebeke voltajınıza eş değer olmalıdır.
 - Uzatma kabloları ya da çoklu prizler ile bağlantı yapılmamalıdır.
 - Elektrik şebekesine doğrudan bağlantı durumunda cihaz ile şebeke arasına, kontakları arasında en az 3 mm açıklık olan, elektrik yükü ve yerel standartlara uygun bir çok kutuplu şalter yerleştirilmelidir.
- ⚠ Hasar görmüş bir elektrik kablosu ehliyetli bir elektrikçi tarafından değiştirilmelidir.
 - ⚠ Cihaz onarılmadan çalıştırılmamalıdır! Elektrik çarpma tehlikesi vardır!

Hava çıkışı veya hava sirkülasyonu modu

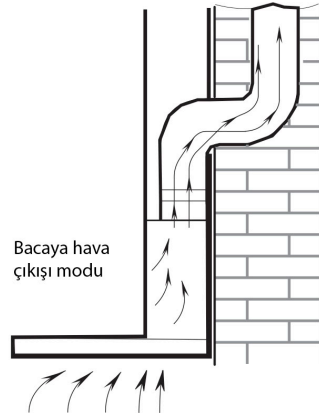
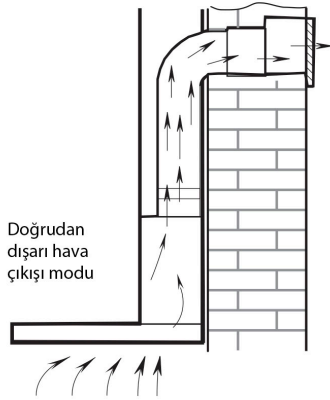
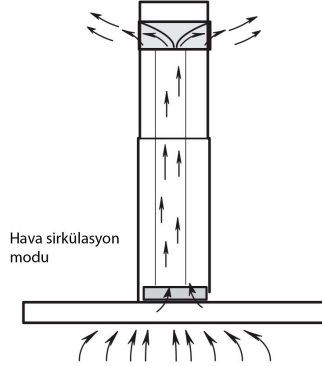

Bacalı davlumbaz kullanıma bağlı olarak çok yönlü kullanılabilir, yani hava sirkülasyonu modunda veya hava çıkış modunda çalıştırılabilir.

Hava sirkülasyonu modunda pişirme gözünün üzerindeki hava emilir, temizlenir ve mekâna tekrar geri verilir. Temizlenmemiş havanın temizlenmesi, yağ artıklarını toplayan profesyonel yağ filtresi kaseti ve koku maddelerini filtreleyen karbon filtresi sayesinde gerçekleşir.

Hava çıkış modunda emilen hava yağ artıklarından temizlenir ve hava çıkışı üzerinden dışarıya atılır.

Hava sirkülasyonu modu, prensip olarak sadece duvarda hava çıkış bağlantısı yoksa kullanılmalıdır.

Karbon filtresi

Davlumbaz fabrika tarafından hava çıkışlı cihaz olarak teslim edilir. Karbon filtresinin (ürünle birlikte verilmemektedir) kullanılması sayesinde, hava sirkülasyon cihazı olarak da kullanılabilir.

Hava çıkış modu için güvenlik notları

- Bacaya bağlı kazan dairelerine sahip konutlarda davlumbazın hava çıkış modunda çalıştırılması: Geçerli yapı yönetmelikleri doğrultusunda, buhar çekme davlumbazları ile kömür veya sıvı ve gaz yakıtlı bacaya bağlı kazan dairelerinin aynı mekanda birlikte çalıştırılmaları belirli kısıtlamalara tabidir. Kazan daireleri yönetmeliği bu tip mekânlarda azami 0,04 mbar'lık bir vakuma izin vermektedir. Bir hava çıkış sistemi (buhar çekme davlumbazı) devreye girer girmez, kapalı mekânda bir vakum oluşur. Bu durumda basıncın dengelenmesi, kazan dairesi üzerinden değil, sadece dış bölgeden alınan taze havanın katılmasıyla gerçekleşmelidir. Kazan dairesinden karbonmonoksit çekilmemesi sağlanmış olmalıdır.
- Uygun önlemler sayesinde, hava

çıkış modunda, buhar çekme davlumbazına yeterli kadar taze hava aktarılması temin edilmelidir: Bunun için bir pencere kontak şalteri veya bir hava çıkışı temiz hava duvar kasası temin edilebilir. Pencere kontak şalteri, buhar çekme davlumbazının sadece bir pencere veya kapının açılması ile basınç dengelemesi yapıldığında devreye girmesini sağlar. Duvar kasası ise mekana ilave temiz hava sağlar. (Detaylar için ekteki broşüre bakın). Değerlendirme sırasında konutun bütün hava bağlantıları dikkate alınmalıdır, çünkü yetersiz hava takviyesi durumunda, kazan dairesinin atık gazları konuta ulaşabilir. Gerekli bilgileri bölgedeki yetkili baca temizleme ustasından edinebilirsiniz.

- Bacaya bağlı kazan daireleri olmayan konutlarda davlumbazın hava çıkış modunda çalıştırılması: Kazan dairesi olmayan mekânlarda, buhar çekme davlumbazının işlevinin olumsuz etkilenmemesi için hava giriş açıklığının, en azından hava çıkış açıklığı kadar büyük olması gerekir. Örn. cihaz çalışırken mutfak penceresini aralık bırakabilirsiniz.
- Davlumbazın bir baca çıkışına bağlanması: Şu çıkışlara bağlantı yapılmamalıdır:
 - Kullanılan bir duman veya atık gaz bacası
 - Kazan dairesi bulunan mekânların havalandırılmasında kullanılan bacalar
- ⚠ Davlumbazın, kullanılmayan duman veya atık gaz bacalarına bağlanması durumunda dahi, bölgedeki yetkili baca temizleme ustasının onayı alınmalıdır!

Montaj ile ilgili güvenlik notları

Güvenlik gereğiyle davlumbazın alt yüzeyi ile fırının/ocağın üst yüzeyi arasındaki yükseklik 65 cm'den az

olmamalıdır.

Hava çıkışı bağlantısı

Faydalı aksesuarlar

Davlumbazın yuvarlak borular sayesinde bir bacaya veya dışarı bağlanması için, teknik müşteri hizmetleri tarafından hesaplama yapılarak aşağıdaki aksesuar alınabilir.

- Cihazın kapalı olduğu durumlarda dışarıdan soğuk havanın içeri girmesini engellemek için bir geri basınç klapesi kullanılır. Çeşitli çaplara sahip yuvarlak hava çıkış sistemleri için geri basınç klapeleleri satılmaktadır.
- Hava çıkışının doğrudan açık havaya aktarılması gereken durumlarda bir teleskobik duvar kasası takılır. Duvar kasası bir geri basınç klapesine sahiptir. Çeşitli hava çıkış sistemleri içindir.
- Özel teleskobik hava girişi ve çıkışı duvar kasası ile dışarıya doğru hava çıkış bağlantısı oluşturulur ve aynı zamanda güvenilir bir temiz hava beslemesi temin edilir. Monte edilen geri basınç klapesi, davlumbazın kapalı olduğu durumlarda istenmeyen hava akımlarını engeller. Boru bağlantısı çeşitli çaplara sahip olduğu için bütün güncel hava çıkış sistemlerine bağlanmaya uygundur.

Optimum bir hava çıkışı yolu için öneriler

Davlumbazın bir hava çıkış sistemi (örn. yuvarlak boru, dört köşe sistemi, alüminyum esnek hortum vs.) üzerinden bağlanması için temel olarak sadece bunun için uygun ve mümkün mertebe zor alev alabilen malzemeler kullanılmalıdır. Davlumbazın besleme gücü, birçok unsurun yanında hava çıkış sisteminin türü, aktarım kapasitesi ve uzunluğuna bağlıdır. Eğer akış direnci aşağıdaki özellikler sayesinde düşük tutulursa, optimum aktarma gücü elde edilir:

- Pürüzsüz boru iç yüzeyleri
- Mümkün mertebe büyük boru çapları

- Dar dirsekler yerine büyük boru dirsekleri
- Mümkün mertebe kısa hava çıkış tesisatı (maks. 5 m)
- Birçok yön değişimi yerine mümkün mertebe düz mesafeler
- Enine kesit daralmalarının (örn. bağlantı ağzı) veya enine kesit biçim değişikliklerinin (örn. yuvarlak - yassı) önlenmesi

☑ Bahsedilen özelliklerden büyük sapmalar, büyük güç kayıplarına neden olabilir.

Hava çıkış borusu

Hava çıkış ağzı 150 mm, geçmeli daraltma ağzı ise 120 mm bir dış çapa sahiptir.

Uygun olmadıkları için, daha küçük ve daha büyük boru çapları kullanılmamalıdır.

Hava çıkış tesisatının döşenmesi sırasında lütfen boru parçaları arasındaki bütün bağlantı yerlerinin ve geçiş noktalarının sıkıca oturmasına ve kaçak yapmamasına dikkat edin. Bu sayede kirlı havanın istenmeyen bir şekilde sızıntı yapması önlenir. Yatay bir hava çıkış borusunun döşenmesi durumunda, cihazın içine yoğunlaşma suyunun akmaması için, dışarıya doğru 1 cm/ m'lik bir asgari eğim sağlanmalıdır.

Aksesuar / montaj malzemesi

- 1 Montaj şablonu
- 1 Torx anahtarı, TX10 ve TX20
- 1 Daraltma ağzı 150/125/-120 mm
- 1 Hava yönlendirme ağzı (2 uzatmalı)
- 4 Yassı başlı civata TX10 3,5x9,5(hava yönlendirme ağzının montajı)
- 1 Baca tutma dirseği, 3-parça
- 4 Yassı başlı civata TX20 4x8 (baca tutma dirseği montajı)
- 2 Yassı başlı civata TX10 2,9x6,5 (baca sabitleme)
- 2 Yassı başlı civata TX10 3,5x13 (uzatmalar için)
- 1 Tutma rayı 6 Dübel S8
- 6 Yıldız yassı başlı civata 5x45

△ Burada sunulan malzemeler,

Sadece hava sirkülasyon modu

- ⚠ Dübél deliklerinin delinmesi sırasında, duvarda döşeli tesisatların (elektrik, gaz, su) hasar görmemesine dikkat edilmelidir.
- Duvarda orta çizgiyi (1) işaretleyin.
- Montaj şablonunu duvarda (2) tutun ve orta çizgiyi ayarlayın. Bu sırada davlumbazın pişirme gözüne olan asgari mesafesini ayarlayın! Tutma rayının (3) montajı için iki delik işaretleyin. 8 mm'lik bir matkap ucu ile delikleri delin ve dübelleri (S8) yerleştirin. Tutma rayını (3) yıldız yassı başlı civatalar 5x45 ile sabitleyin.
- Davlumbazı tutma rayına (3) asın (4).
- Davlumbazı düzeltin: Bunun için ayar civatalarını (5 ve 6) kullanın.
- Davlumbazın içinden, emniyet civataları için iki ayrı delik işaretleyin (7).
- Davlumbazı asın (8).
- 8 mm'lik bir matkap ucu ile delikleri delin ve dübelleri (S8) yerleştirin (9 ve 10).
- Üç parçalı baca tutma dirseğini (G) birleştirin ve 4 yassı başlı civata (Tx20 4x8) ile sabitleyin. Bunun için, ürünle birlikte verilen torx anahtarını kullanın.
- Baca tutma dirseğini (G) doğrudan tavanın altına ve orta çizgiye ayarlanmış bir şekilde duvara tutun ve iki delik işaretleyin. Delikleri delin ve baca tutma dirseğini (G), dübel (S8) ve yıldız yassı başlı civatalar (5x45) ile sabitleyin (11 ve 12).
- Sadece hava sirkülasyonu: Plastik iki uzatmayı, hava yönlendirme ağzına (F) iki yassı başlı civatayla (TX10 3, 5x13) sabitleyin. Hava yönlendirme ağzını (F) baca tutma dirseğine (G), 4 yassı başlı civata (TX10 3,5x9,5) ile sabitleyin.
- Davlumbazı tekrar duvara asın (13).
- Yıldız yassı başlı civataları (5x45) (14) davlumbazın içinden emniyet civatası olarak yerleştirin.
- Hava çıkışı bağlantısı oluşturun (15):
- Hava çıkışı modunda: "Hava çıkışı

bağlantısı" bölümüne bakın.

- Hava sirkülasyonu modunda: Hava yönlendirme ağzı (F) ile hava çıkış ağzı (B) arasına uygun bir hava çıkış borusu (15) yerleştirin.
- ⚠ Montaj sırasında yaralanma tehlikesi olmaması için sigorta kutusundan davlumbazın bağlı olduğu priz in sigortasını kapatın! Eğer priz, baca giydirmesinin arkasında bulunuyorsa sabit elektrik bağlantısı yapın (16) (ayrıca "elektrik bağlantısı" bölümüne bakın).
- ⚠ Her iki baca parçasını davlumbazın üst tarafına yerleştirin. Hava çıkışlı versiyonda bacanın üst kısmı döndürülebilir. Böylece alt baca parçasındaki çıkış yarıkları içeri saklanır ve artık görünmez. Hava sirkülasyonu modu için yarıklar yukarı doğru çevrilmelidir. İç baca kısmını tavan dayanağına kadar dışarı çekin ve iki yassı başlı civata (TX10 2,9x6,5) (17a) ile baca tutma dirseğine (G) sabitleyin (17b). Alt baca parçasını aşağı kaydırın (bunu yaparken elektrik tesisatlarına hasar vermeyin!) ve davlumbazın üst tarafına yerleştirin (18). Ardından, eğer varsa paslanmaz çelik yüzeylerin üzerindeki mevcut koruyucu folyoyu çekin.

Nakliye

Eğer nakliye ihtiyacınız olursa öncelikli ürünün elektrik bağlantısını kesiniz ve davlumbazınızı sökünüz. Mümkünse orijinal kutusu ile taşıyınız ve kutu üzerindeki taşıma işaretlerine uyunuz. Orijinal kutusu yok ise ürünü hasar görmeyecek şekilde paketleyiniz.

Ambalajın imha edilmesi

Ambalaj malzemeleri çocuklar için tehlikeli olabilir. Ambalaj malzemelerini çocukların ulaşamayacakları bir yerde muhafaza edin veya atık talimatlarına uygun bir şekilde tasnif ederek çöpe atın. Normal ev çöpüyle birlikte atmayın. Ürününüzün ambalajı geri dönüşümlü

4 Ürününüzün kullanılması

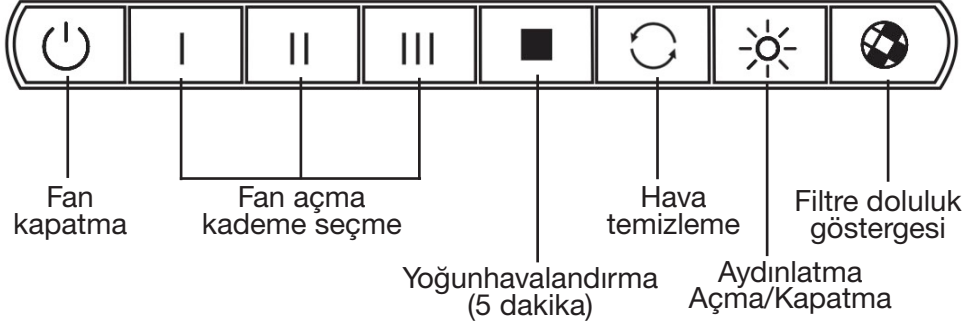

Ürününüzün gücü, oluşan pişirme ve kızartma buharlarına uygun olmalıdır, yani buhar azken düşük, buhar fazlayken yüksek bir güç kademesi seçilmelidir. Hava akımının oluşmaması için cihazı bir an önce açmaya dikkat edin. Ayrıca bu sayede, soğuk yüzeylerde yoğuşma oluşumu engellenir. Bu, havalandırma gücüne pozitif etkide bulunur. Pişirme işleminden sonra cihazın bir süre daha çalışması gerekir, böylece ortamda kalan kokular ve nem çekilebilir.

Düğmeler

Düğmelere her basıldığında, bir sinyal sesi bunu onaylar.

Çalışma hızı

Davlımbaz çok kademeli bir fan ile donatılmıştır.

 düğmelerine basılarak bir fan kademesi seçilir.

Otomatik kapanma özelliği

Otomatik kapanma özelliği sayesinde, çalışma halindeki davlımbaz, belirli bir çalışma süresinden sonra kendiliğinden kapanır. Her bir fan kademesi için

sabit olarak aşağıdaki çalışma süreleri ayarlıdır.

Fan kademesi  20 dak.

Fan kademesi  15 dak.

Fan kademesi  10 dak.

Yoğun kademe  5 dak.

(Otomatik kapanan yoğun havalandırma özelliği)

Havalandırma

- Fan kademesini seçin. Söz konusu düğme yanar.
- Seçilen fan kademesinin düğmesine basın ve yaklaşık 3 saniye basılı tutun. Düğme yanıp söner, otomatik kapanma özelliği aktifleştirilmiştir.

Hava temizleme özelliği



Bu işlev ile hava çıkış modunda odadaki hava değiştirilir ve sirkülasyonla temizlenir.

 düğmesine bastığınızda davlımbaz 5 dakika boyunca fan kademesi 1'de çalışır. Bundan sonra bu işlev, kapatma düğmesi üzerinden kapatılana kadar, otomatik olarak her 30 dakikada bir tekrar 5 dakikalığına devreye girer.

Havalandırılmanın durdurulması

Fan,  düğmesine basılarak istenilen her kademededen kapatılabilir.

Yoğun havalandırma

Bir fan kademesi (1, 2, 3) seçildiğinde,  düğmesine basılması, davlumbazın 5 dakika tam güçle çalışmasını sağlar. Son seçilen fan kademesinin düğmesi ve  düğmesi bu süre boyunca yanar.

5 dakika sona erdikten sonra otomatik olarak son seçilen fan kademesine geçilir.

Eğer davlumbaz kapatılmışsa,  düğmesine basılması, davlumbazın 5 dakika tam güçle çalışmasını sağlar. Ardından davlumbaz tekrar kapatılır.



Aydınlatma

 düğmesine basılması sayesinde aydınlatma açılır ve kapatılır.

Filtre doluluk göstergesi

Davlumbazda, yağ filtresini ve gerekiyorsa karbon filtresini temizlemenizi veya değiştirmenizi hatırlatan bir doluluk göstergesi bulunmaktadır.



Filtre doluluk göstergesi yanıp sönyorsa

Yaklaşık 40 çalışma saatinden sonra  düğmesi davlumbaz devredeyken yanıp-söner (fan kademesi 1 ile yoğun arasında). Profesyonel yağ filtresinin temizlenmesi gerekir. Düğmeyi söndürmek için  düğmesine en az 4 saniye boyunca basın. Düğme söner ve davlumbaz kapanır.



Hava sirkülasyon modu için karbon filtresi doluluk göstergesi

Karbon filtresi için doluluk göstergesi fabrikada devre dışı bırakılmıştır. Hava sirkülasyonu için bu doluluk göstergesi aktifleştirilmelidir.



Filtre doluluk göstergesinin aktifleştirilmesi

Davlumbaz kapalı olmalıdır.  düğmesine basın ve basılı tutun. Daha sonra,  düğmesine bir defa basın.  düğmesi yandığında doluluk göstergesi aktifleştirilmiştir. Bütün düğmeleri bırakın.

Filtre doluluk göstergesinin devre dışı bırakılması

Davlumbaz kapalı olmalıdır.  düğmesine basın ve basılı tutun. Daha sonra,  düğmesine bir defa basın.  düğmesi artık yanmıyor, doluluk göstergesi devre dışı bırakılmıştır. Bütün düğmeleri bırakın.

Davlumbaz kapalıyken kontrol

 düğmesine kısaca basın.  düğmesi yaklaşık 5 saniye yanıyorsa: “aktiftir”.  düğmesi yanmıyorsa: “devre dışıdır”

Filtre doluluk göstergesi sabit olarak yanıyorsa

Cihaz yaklaşık 160 saat çalıştıktan sonra  düğmesi, davlumbaz devredeyken sabit yanar (fan kademesi 1 ile yoğun arasında).

Karbon filtresinin değiştirilmesi ve profesyonel yağ filtresinin temizlenmesi gerekir.

Düğmeyi söndürmek için  düğmesine en az 4 saniye boyunca basın. Yanan düğme söner ve davlumbaz kapatılır.

5 Bakım ve temizlik

Bütün bakım ve temizlik işlerinden önce şebeke fişi çekilmeli veya sigorta kapatılmalı ya da çıkartılmalıdır! Davlumbaza düzenli bakım uygulayın! İyi bir performans ve iyi bir etki derecesinin yanında, yağ filtresinin yanmasını önlemek için bakım şarttır.

Bakım aralıkları

Profesyonel yağ filtresi

Normal ev kullanımında kasetler ayda 1 defa veya en geç doluluk göstergesi düğmesi  yanıp sönmeye başladığında temizlenmelidir.

Karbon filtresi

Normal ev kullanımında karbon filtresi, 4 ay boyunca kokuları toplayabilir. Bundan sonra veya doluluk göstergesi düğmesi  sabit yandığında değiştirilmelidir. Davlumbazın yoğun kullanımında koku azaltma etkisi düşüyorsa, karbon filtresinin zamanından önce, en geç doluluk göstergesi sabit yandığında değiştirilmesi gereklidir. Özellikle hava sirkülasyonu modunda, mutfak mobilyalarının üzerinde yağ buharı ile yoğunlaşma meydana gelmesini önlemek için, profesyonel yağ filtresi kasetinin daima zamanında temizlenmesi ve karbon filtresinin değiştirilmesi gerekir.

Davlumbazın temizlenmesi

- Davlumbaz sadece şebeke prizi çekiliyken veya sigorta kapalıyken temizlenmelidir!
- Davlumbaz, sonrasında su buharı nedeniyle güvenli bir şekilde çalışacağı garanti edilemediği için buharlı bir temizleyici ile temizlenmemelidir.

Davlumbazın dış yüzeyleri sadece yumuşak bir temizlik maddesi (örn. Bulaşık deterjanı) ile temizlenmelidir. Kuvvetli temizlik maddeleri, aşındırıcı maddeler ve sivri cisimler kullanılmamalıdır.

Paslanmaz çelik yüzeyler piyasada bulunan bir paslanmaz çelik temizleyici ve aşındırıcı olmayan yumuşak bir sünger veya bez ile temizlenmelidir. Paslanmaz çelik yüzeylerin temizlenmesi sırasında silme hareketi, çizilmeleri önlemek için yüzeyin yapısı yönünde gerçekleştirilmelidir.

Profesyonel inox yağ filtresinin temizlenmesi

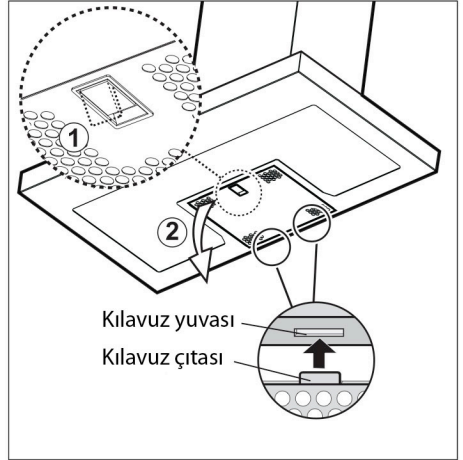

- Şebeke fişini çekin veya sigortayı kapatın!
- Profesyonel yağ filtresinin çıkartılması ve takılması sırasında, bilhassa dikkatli davranın! Kaset ağırdır ve eğer düşerse, altta bulunan pişirici cihazın, varsa cam seramik pişirme gözü hasar görebilir! Cam seramik pişirme gözünün üzerinin kapatılması önerilir.
- Profesyonel yağ filtresini temizlerken, izgaranın hasar görmemesine dikkat edin. Sık sık temizleme yüzünden metalin rengi değişebilir; bu, filtre işlevine etki etmez. Profesyonel yağ filtresini çıkartın.

Temizlemek için profesyonel yağ filtresinin çıkartılması gerekir. Bunun

için ortadaki sürgüyü dışarı çekin (1) ve kaseti biraz aşağı kaydırın. Sonra kaseti güvenli bir şekilde kavrayın ve eğik bir şekilde öne doğru montaj yuvasından çıkartın (2).

Elle temizleme

Profesyonel yağ filtresini, içinde deterjan bulunan sıcak suda iyice yumuşatın ve ardından sıcak suyla durulayın. Kirlilik düzeyine bağlı olarak işlemi tekrarlayın.

Bulaşık makinesinde temizlik

Optimum bir temizlik sağlayabilmek için, Profesyonel yağ filtresini bulaşık makinesine yatık bir şekilde yerleştirin. Yağ tortularının tamamen temizlenmesi için mümkünse 65°C'de yoğun bir program seçilmelidir. İyi bir temizlik sonucu elde etmek için Profesyonel yağ filtresini önce deterjanlı bir suda iyice yumuşatılması ve ardından bulaşık makinesinde temizlenmesi önerilir.



Temizlikten sonra Kurumuş Profesyonel yağ filtresini, arka kenarıyla montaj kasasına eğik bir şekilde oturtun ve kolu hafifçe hareket ettirerek yatay pozisyonda oturmasını sağlayın.

⚠ Kaseti bırakmadan önce, montaj kasasına iyice oturmuş olduğundan emin olun. Şebeke bağlantısını yeniden oluşturun. Filtre doluluk göstergesini söndürme ("Filtre doluluk göstergesi" bölümüne bakın).

Karbon filtresini değiştirme (sadece hava sirkülasyonu)

Karbon filtresi yeniden aktifleştirilemediği için işlevi bozulduğunda yenisi ile değiştirilmelidir

("yedek parçalar" bölümüne bakın)

- Şebeke fişini çekin veya sigortayı kapatın.
- Profesyonel yağ filtresini çıkartın.

- Her iki kilitleme düğmesini (g) 90° çevirin ve karbon filtresini aşağı doğru alın.

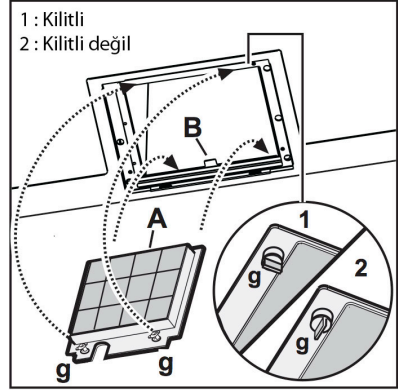

- Yeni karbon filtresini plastik ambalajından çıkartın ve davlumbazın geçme çerçevesine yerleştirin. Bunun için, tırnağı (B) filtredeki kılavuz yuvasına (A) yerleştirin. Karbon filtresini sabitlemek için kilitleme düğmelerini 90° çevirin.
- Profesyonel yağ filtresini yerine yerleştirin.
- Şebeke bağlantısını yeniden oluşturun.

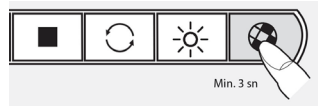

Filtre doluluk göstergesini söndürme ("Filtre doluluk göstergesi" bölümüne bakın).

Neon lambaların değiştirilmesi

- Şebeke fişini çekin veya sigortayı kapatın.
- Bacanın alt yarısını kaldırın. Her iki taşıyıcı elemanı (X) döndürerek bacayı bloke edin.
- Böylece lamba bölümüne ulaşabilirsiniz: Duvarı çiziklerden korumak için davlumbazın arkasında bacanın her tarafına bir

parça kağıt yerleştirin. Üst giydirmeyi (L) sabitleyen iki civatayı (M) çıkartın, duvar tarafındaki giydirmeyi (L) bacanın her iki tarafından yukarı doğru çekin. Kapağı duvar yönünde çekerek, ön kapağı yuvasından alın.

- Neon lambaların soğumasını bekleyin.
- Arızalı lambayı aynı lamba ile değiştirin. Dikkat! Aydınlatma gücünün korunması açısından, daima aynı tip lambaların kullanılması önerilir: Her iki tarafa, iki adet 8 W neon lamba. Ön tarafta, bir 13 W neon lamba. Eşit bir aydınlatma elde etmek için lambaların şeffaf kısmını içe doğru monte edin.
- Starterin değiştirilmesi: Daima aynı teknik özelliklere sahip starter kullanın.
- Eğer aydınlatma çalışmıyorsa, müşteri hizmetlerini aramadan önce lambaların doğru takılıp takılmadığını kontrol edin. Starterin doğru monte edilmiş ve sıkıca yerleştirilmiş olup olmadığını kontrol edin!
- Bakım çalışmaları sona erdikten sonra üstteki giydirmeyi (L) tekrar takın, kağıtları çıkartın ve taşıyıcı elemanı (X) tekrar asıl konumuna getirin ve bacayı tekrar indirin.
- Şebeke bağlantısını yeniden oluşturun.

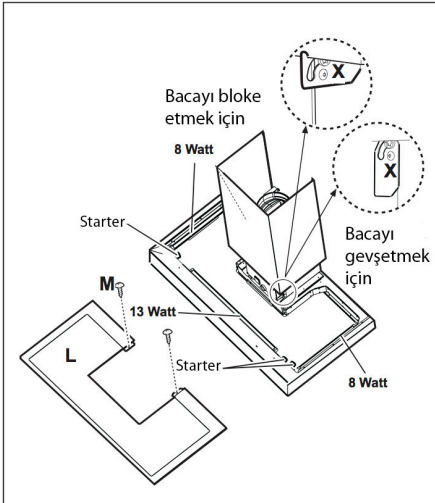

Gürültü yalıtım matının temizlenmesi

Gürültü yalıtım matı motor gövdesinde bulunur.

- Şebeke fişini çekin veya sigortayı kapatın.
- Profesyonel yağ filtre kasetini ve karbon filtresini çıkartın.

Gürültü yalıtım matının sökülmesi metal elemanın uçlarını motor gövdesinin yanındaki civataların üzerine kaldırın. Metal elemanı çıkartın.

Yana çevirme sayesinde gürültü yalıtım matının motor gövdesinden alınması basitleştirilebilir.

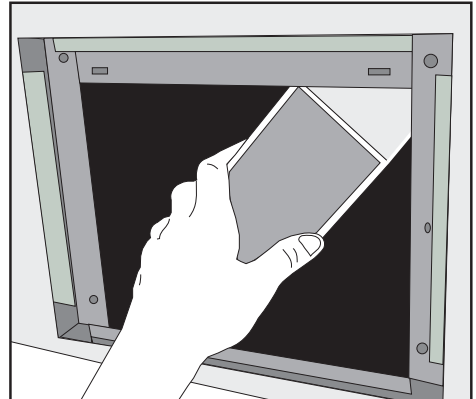
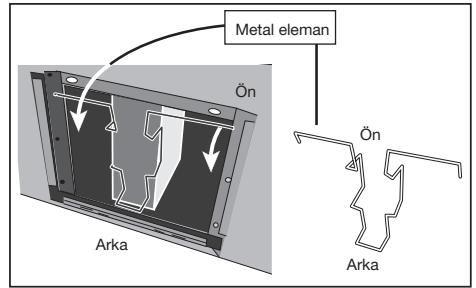
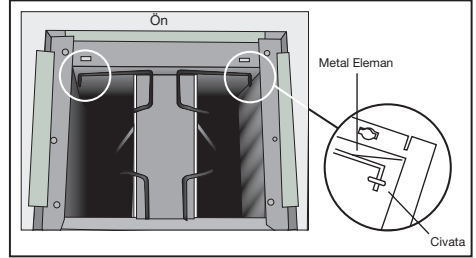

Temizleme

Gürültü yalıtım matı nemli bir bezle temizlenebilir; gerekirse çok sert olmayan, yumuşak bir temizlik maddesi kullanılabilir.

Bulaşık makinesinde yıkamayın, temizlemek için suya daldırmayın.

Daha sonra öndeki elemanın her iki ucunu motor gövdesinde yanlamasına bulunan civataların arkasına sıkıştırın.

Gürültü yalıtım matının takılması

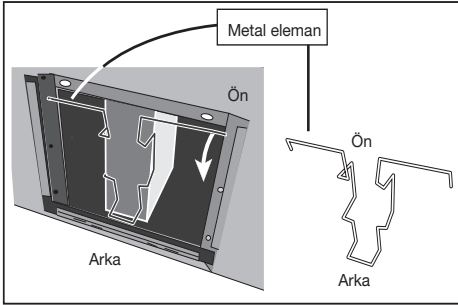
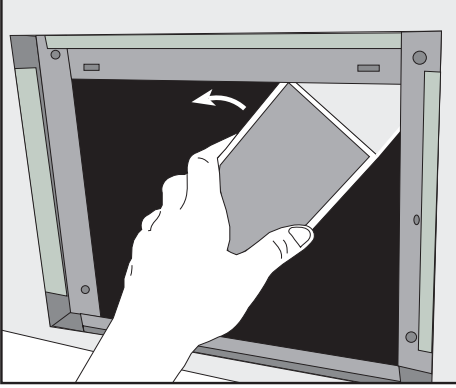

Gürültü yalıtım matı resimdeki gibi motor gövdesine ortalayın.

Matı birlikte verilen elemanla önce arka tarafa sabitleyin.

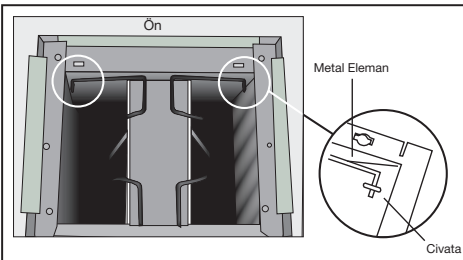

6 Problemler için çözüm önerileri

Problem	Açıklama / Öneri
Davlumbaz hatalı çalışıyor	Davlumbazı düğmeler üzerinden kapatın ve fişi çekerek veya sigortayı kapatarak birkaç saniye elektriksiz bırakın.
Davlumbaz hiç çalışmıyor	<ul style="list-style-type: none">• Fiş prize takılı durumda mı?• Ev tesisatındaki sigorta mı atmış?• Fan için düğmelere mi bastınız?
Davlumbazın emiş gücü yetersiz	<ul style="list-style-type: none">• Doğru fan kademesi ayarlanmış mı?• Profesyonel yağ filtresi veya karbon filtresi zamanında temizlenmiş mi?• Vakum oluşmaması için, mutfaktan alınan hava, yeteri kadar taze hava ile dengeleniyor mu?• Hava çıkış delikleri tıkalı mı?• Hava çıkış tesisatı montaj sırasında yanlış mı boyutlandırılmış veya döşenmiş? (örn. Çap küçük, hava çıkış borusu uzun, çok dönemeçli hava çıkışı)
Çalışma gürültüleri aniden yükseldi	Hava çıkış modunda mutfağa yeteri kadar taze hava akıyor mu?
Çalışma gürültüleri zaman içinde yükseldi	Filtrenin bakım aralıklarına dikkat edildi mi, yani hiç hava geçişi sağlanıyor mu?
Aydınlatma devre dışı kaldı	<ul style="list-style-type: none">• Ev tesisatındaki sigorta mı atmış?• Bir neon lamba mı arızalı?• Yeni neon lambası doğru takılmış mı?• Bir starter mi arızalı?
Filtre doluluk göstergesi yanıp sönüyor veya sürekli yanıyor	Profesyonel yağ filtresi veya karbon filtresi doluluk göstergesi için "Filtre doluluk göstergesi" ve "Bakım ve temizlik" bölümlerine bakın.

7 Tüketici Hizmetleri

Değerli Müşterimiz,

Sizlere iyi ürün vermek kadar, iyi hizmet vermenin de önemine inanıyoruz. Bu nedenle siz bilinçli tüketicilere çok geniş kapsamlı yeni hizmetler sunmaya devam ediyoruz.

Yetkili servislerimizin haftanın 7 günü 09:00-22:00 saatleri arasında hizmet vermeye başladı. Doğrudan bu numarayı çevirerek Arçelik Çağrı Merkezine başvurabilir ve arzu ettiğiniz hizmeti talep edebilirsiniz.

Arçelik Çağrı Merkezi

444 0 888

(Sabit telefonlardan veya cep telefonlarından alan kodu çevirmeden arayınız*)

Diğer Numara

(0216) 585 8 888

*Sabit telefonlardan yapılan aramalarda şehir içi arama tarifi üzerinden, cep telefonu ile yapılan aramalarda ise GSM-GSM Tarifesi üzerinden ücretlendirme yapılmaktadır.

Çağrı Merkezimize ayrıca www.arcelik.com adresindeki Tüketici Hizmetleri Bölümünde bulunan formu doldurarak 0216 585 8 888 nolu telefonu arayarak ya da 0216 423 23 53 nolu telefona faks çekerek de ulaşabilirsiniz. Yazılı başvurular için adresimiz: Çağrı Merkezi, Ankara Asfaltı Yanı, 34950 Tuzla/İSTANBUL

Aşağıdaki önerilere uymanızı rica ederiz.

1. Ürününüzü aldığınızda Garanti Belgesi Yetkili Satıcınıza onaylattırınız.
2. Ürününüzü kullanma kılavuzu esaslarına göre kullanınız.
3. Ürününüzle ilgili hizmet talebiniz olduğunda yukarıdaki telefon numaralarından Çağrı Merkezimize başvurunuz.
4. Hizmet için gelen teknisyene "teknisyen kimlik kartı" nı sorunuz.
5. İşiniz bittiğinde servis teknisyeninden "HİZMET FİŞİ" istemeyi unutmayınız. Alacağınız Hizmet Fişi, ileride ürününüzde meydana gelebilecek herhangi bir sorunda size yarar sağlayacaktır.
6. Kullanım ömrü: 10 yıldır. (Ürünün fonksiyonunu yerine getirebilmesi için gerekli yedek parça süresi)





*Garanti ile ilgili olarak
müşterinin dikkat etmesi
gerekten hususlar*

Arçelik tarafından verilen bu garanti, Davlumbaz'ın normalin dışında kullanılmasından doğacak arızaların giderilmesini kapsamadığı gibi, aşağıdaki durumlar da garanti dışıdır:

- 1. Kullanma hatalarından meydana gelen hasar ve arızalar,*
- 2. Ürünün müşteriye tesliminden sonraki yükleme, boşaltma ve taşıma sırasında oluşan hasar ve arızalar,*
- 3. Voltaj düşüklüğü veya fazlalığı; hatalı elektrik tesisatı; ürünün etiketinde yazılı voltajdan farklı voltajda kullanma nedenlerinden meydana gelecek hasar ve arızalar,*
- 4. Yangın ve yıldırım düşmesi ile meydana gelecek arızalar ve hasarlar.*
- 5. Ürünün kullanma kılavuzlarında yer alan hususlara aykırı kullanılmasından kaynaklanan arızalar.*

Ürüne yetkisiz kişiler tarafından yapılan müdahalelerde ürüne verilmiş garanti sona erecektir.

Yukarıda belirtilen arızaların giderilmesi ücret karşılığında yapılır.

Ürünün kullanım yerine montajı ve nakliyesi ürün fiyatına dahil değildir.

Garanti belgesinin tekemmül ettirilerek tüketiciye verilmesi sorumluluğu, tüketicinin malı satın aldığı satıcı, bayi, acenta ya da temsilciliklere aittir. Garanti belgesi üzerinde tahrifat yapıldığı, ürün üzerindeki orijinal seri numarası kaldırıldığı veya tahrif edildiği takdirde bu garanti geçersizdir.

Ürününüzün CE uygunluğu UL International Demko A/S (Iyskaer 8, P. O. Box 514, DK-2730 Herlev, Denmark Tel : +45 44856585 Fax : + 45 44856500) tarafından belgelenmiştir.

İthalatçı Firma: ARÇELİK A.Ş.

Menşei : İTALYA

Çağrı Merkezi

444 0 888

Diğer Numara

0216 585 8 888

ARÇELİK A.Ş. Tuzla 34950 İstanbul

Tel: (0-216) 585 85 85 Fax: (0-216) 585 80 80



ARÇELİK Davlumbaz'ın, kullanma kılavuzunda gösterildiği şekilde kullanılması ve Arçelik'in yetkili kıldığı Servis elemanları dışındaki şahıslar tarafından bakım, onarım veya başka bir nedenle müdahale edilmemiş olması şartıyla, bütün parçaları dahil olmak üzere tamamı malzeme, işçilik ve üretim hatalarına karşı

2 (İKİ) YIL SÜRE İLE GARANTİ EDİLMİŞTİR.

Garanti kapsamı içinde gerek malzeme ve işçilik gerekse montaj hatalarından dolayı arızalanması halinde yapılan işlemler için işçilik masrafı, değiştirilen parça bedeli ya da başka bir ad altında hiçbir ücret talep edilmeyecektir. Garanti süresi içinde yapılacak onarımlarda geçen süre, garanti süresine ilave edilir. Tamir süresi en fazla 30 iş günüdür. Bu süre mamulün yetkili servis atölyelerimize, yetkili servis atölyelerimiz bulunmaması durumunda Yetkili Satıcılarımıza veya Firmamıza bildirildiği tarihten itibaren başlar. Ürünün arızasının 15 iş günü içerisinde giderilememesi halinde Arçelik A.Ş. ürünün tamiri tamamlanıncaya kadar, benzer özelliklere sahip başka bir ürünü, müşterinin kullanımına tahsis edecektir.

Arızanın giderilmesi konusunda uygulanacak teknik yöntemlerin tespiti ile değiştirilecek parçaların saptanması tamamen firmamıza aittir. Arızanın giderilmesi ürünün bulunduğu yerde veya Yetkili Servis atölyelerinde yapılabilir. Müşterimizin buna onayı şarttır.

Ancak;

-Ürünün teslim tarihinden itibaren garanti süresi içinde kalmak kaydıyla bir yıl içerisinde, aynı arızayı ikiden fazla tekrarlaması veya farklı arızaların dörtten fazla ortaya çıkması veya belirlenen garanti süresi içerisinde farklı arızaların toplamının altıdan fazla olmasıyla üründen yararlanamamanın süreklilik kazanması,

-Tamiri için gereken azami sürenin aşılması

-Yetkili Servis atölyelerince; mevcut olmaması halinde sırasıyla Yetkili satıcımız, bayi, acente, temsilciliğimizden birisinin bölgeye en yakın servis yetkilisiyle birlikte veya firmamız yetkilisince düzenlenecek raporla arızanın tamirinin mümkün bulunmadığının belirlenmesi durumunda, ücretsiz olarak değiştirme işlemi yapılacaktır.

Garanti belgesi ile ilgili olarak çıkabilecek sorunlar için Sanayi ve Ticaret Bakanlığı, Tüketicinin ve Rekabetin Korunması Genel Müdürlüğü'ne başvurulabilir. Bu Garanti Belgesi'nin kullanılmasına 4077 sayılı Tüketicinin Korunması Hakkında Kanun ile bu Kanun'a dayanılarak yürürlüğe konulan Garanti Belgesi Uygulama Esaslarına Dair Tebliği uyarınca, T.C. Sanayi ve Ticaret Bakanlığı, Tüketicinin ve Rekabetin Korunması Genel Müdürlüğü tarafından izin verilmiştir.

ARÇELİK A.Ş.

GENEL MÜDÜR

GENEL MÜDÜR YRD.

Seri No: _____

Tip: P 71 ICD _____

Teslim Tarihi, Yeri: _____

Fatura Tarihi, No: _____

Satıcı Firma Ünvanı: _____

Adres: _____

Tel-Faks: _____

Satıcı Firma (Kaşe ve İmza): _____